

3 Ordnerrücken mit und ohne Griffloch

Muster für Nähen auf Papier für 8 cm-Ordner



Wichtig: Passe generell alle Maße Deinem Ordner an. Verlängere die auf Papier genähten Motive oben und unten, damit genug Spielraum für das Loch und den korrekten Zuschnitt des Ordner-Tops bleibt.

Die gewünschten Segmente nach der Methode ‚Nähen auf Papier‘ nähen und zusammensetzen.

Löffel ohne Griffloch: Verfahre wie in der Grundanleitung beschrieben.

Löffel mit Hexagon-Griffloch: Verfahre wie beim Gildeordner beschrieben.

Löffel mit rundem Griffloch: Stelle den Ordner wie in der Grundanleitung beschrieben fertig. Achte dabei darauf, dass der Löffelkopf in Höhe des Griffloches positioniert ist.

Ziehe den Bezug auf den Ordner und markiere von innen her den Kreisausschnitt auf dem Futterstoff.

Lege auf der rechten Seite ein ca. 6 x 6 cm großes Stoffstück auf die Lochzone. Steppe mit kleinem Stich etwas außerhalb der markierten Kreislinie.

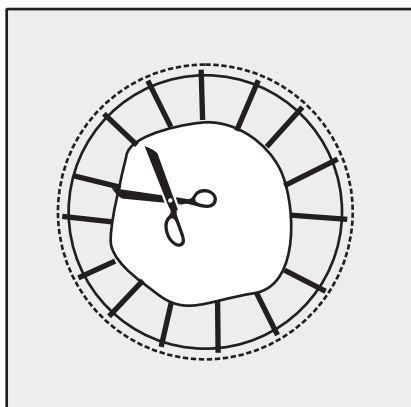
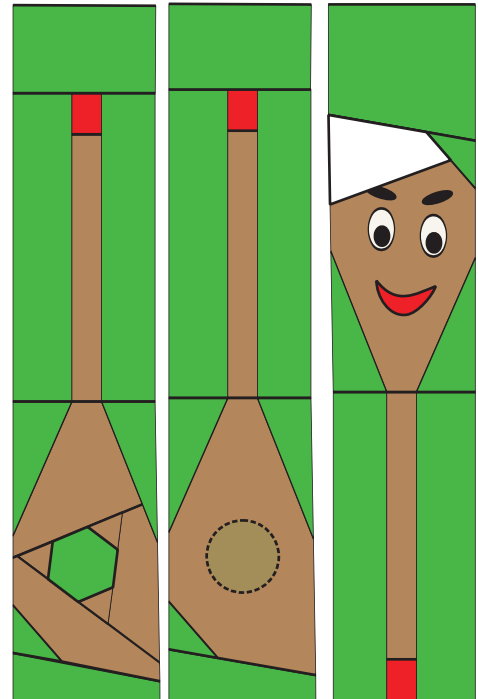

Das Loch ausschneiden, dabei eine Nahtzugabe stehen lassen. Mehrfach bis zur Naht einschneiden. Beleg durch das Loch wenden, bügeln und mit Vliesofix oder von Hand fixieren.

Diese Methode kann auf alle Ordnerbezüge angewendet werden.

Eli Thomae stellt freundlicherweise die Grundanleitung für einen Ordnerbezug zur Verfügung; zu finden auf meiner Webseite.

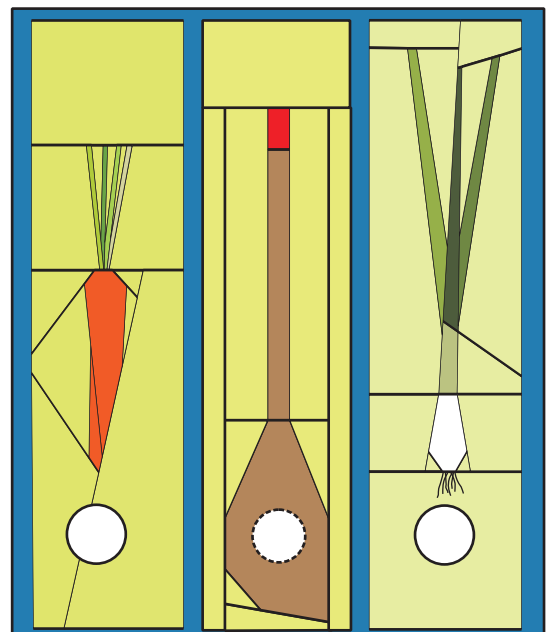

Ordnerücken mit und ohne Griffloch

- ▭ Hintergrund
- ▲ Löffel
- Löffelgriff
- Weiß

www.reginagrewe.de Ordner Löffel

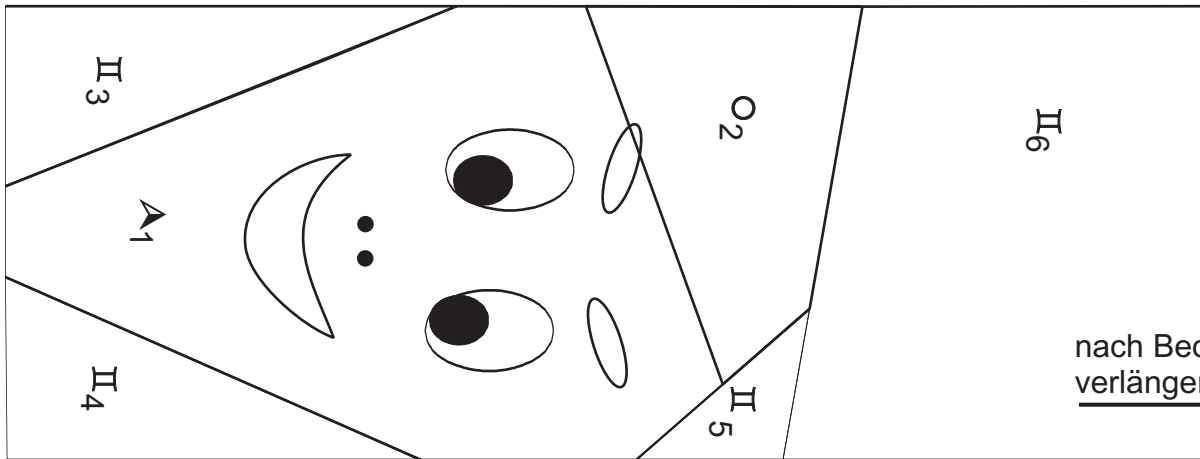

www.reginagrewe.de Ordner Löffel

nach Bedarf
verlängern!

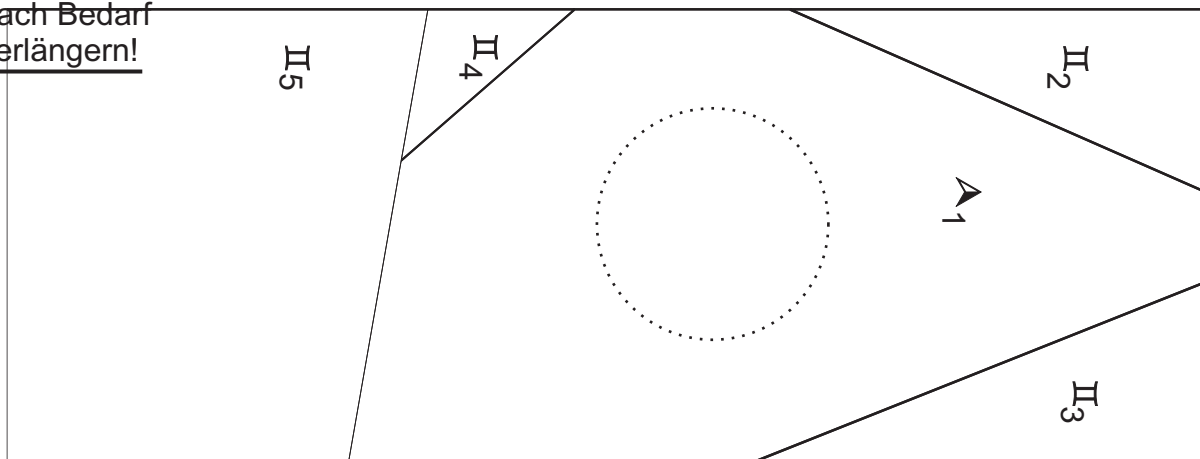

www.reginagrewe.de Ordner Löffel

nach Bedarf
verlängern!

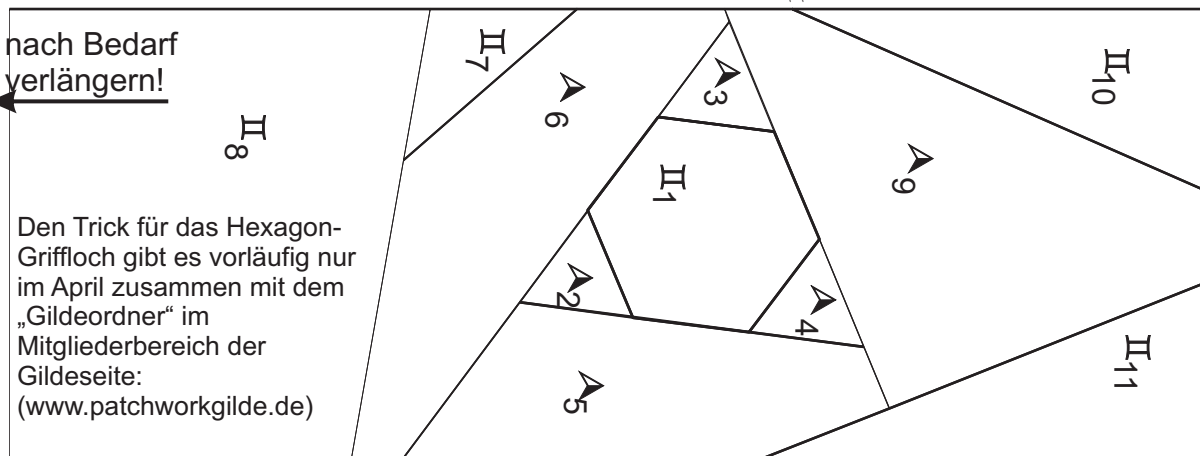

Den Trick für das Hexagon-Griffloch gibt es vorläufig nur im April zusammen mit dem „Gildeordner“ im Mitgliederbereich der Gildeseite:
(www.patchworkgilde.de)



Orderrücken mit und ohne Griffloch

- ▭ Hintergrund
- ▲ Löffel
- Löffelgriff
- Weiß

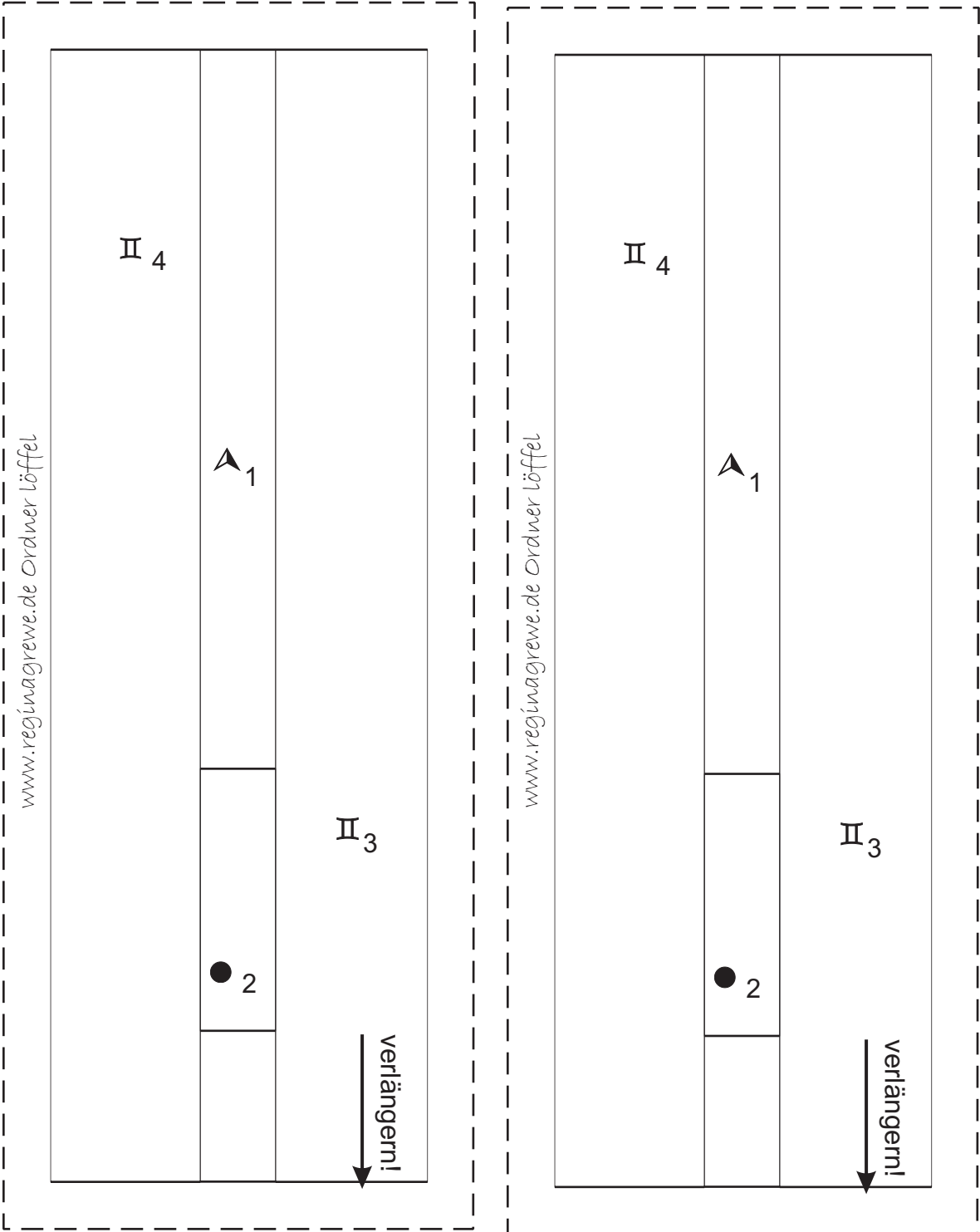

Orderrücken mit Möhre

Muster für Nähen auf Papier für 8 cm-Ordner

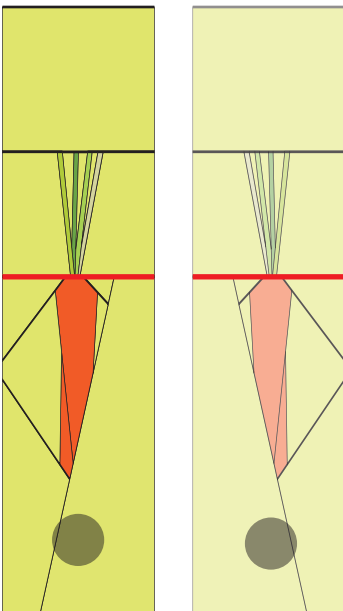
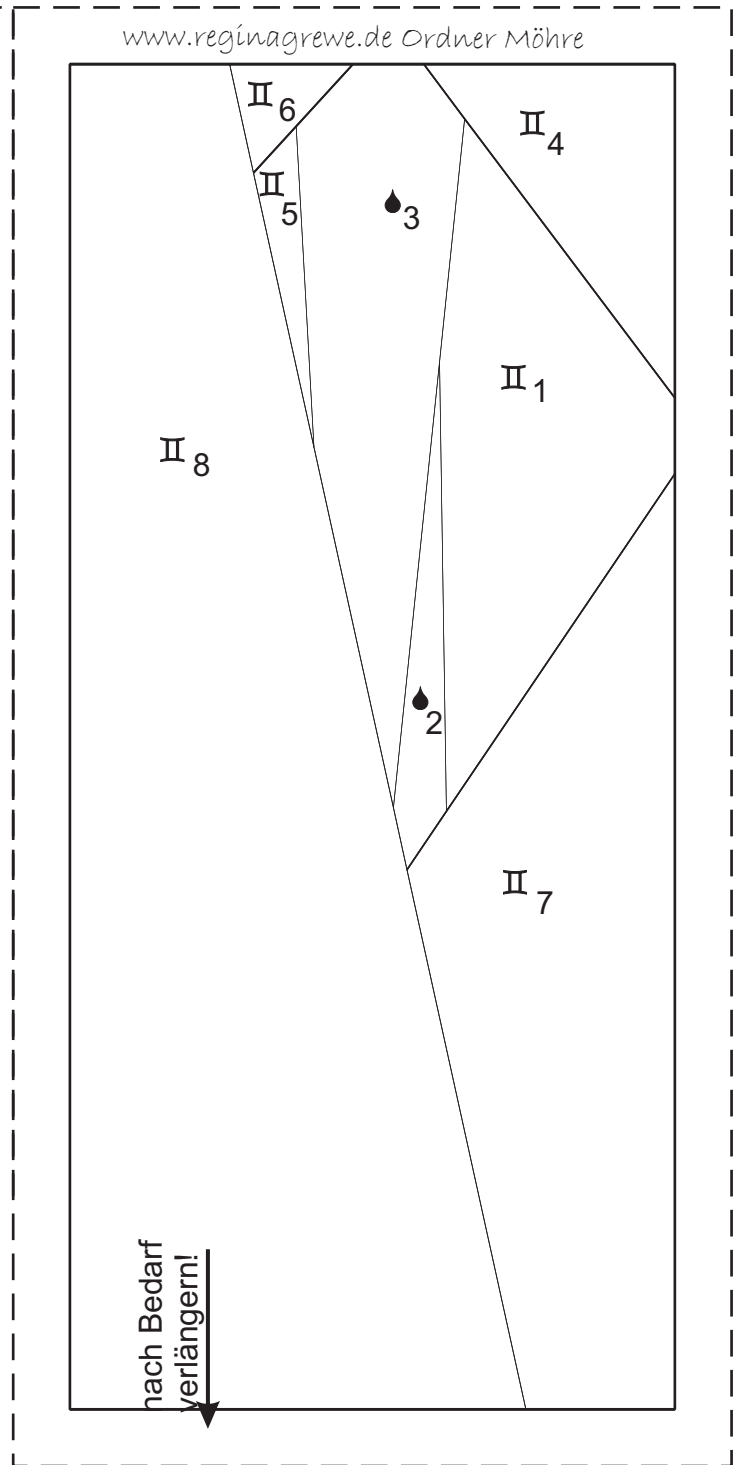
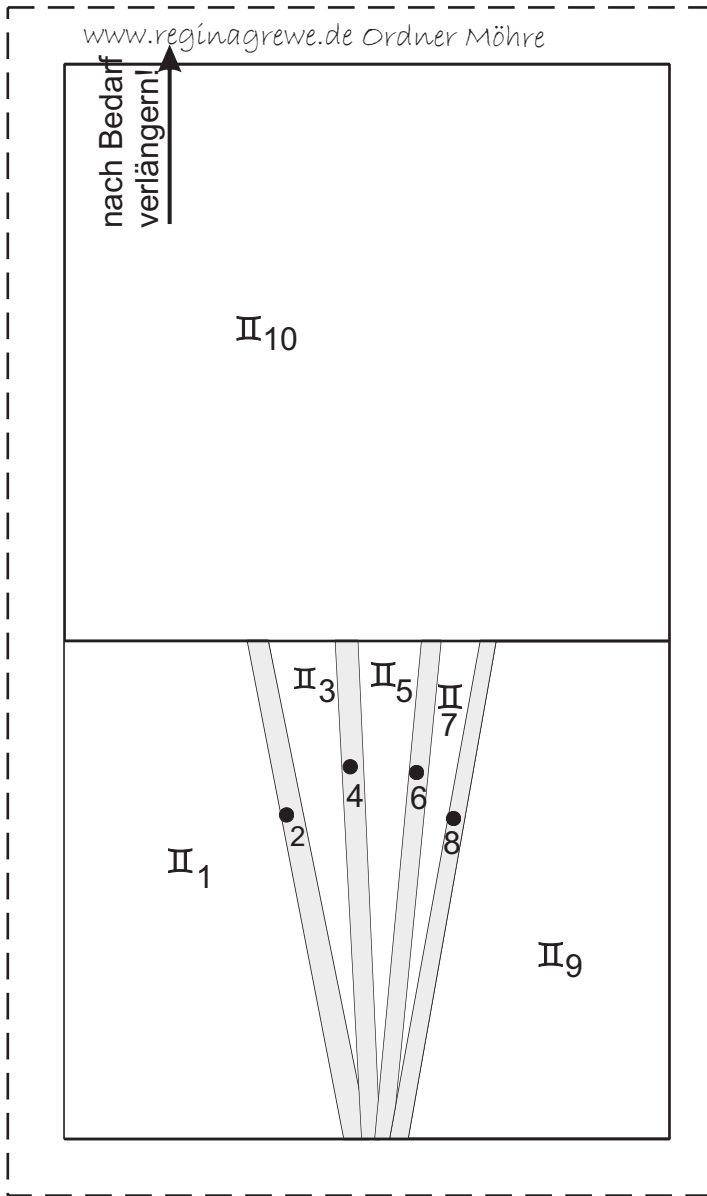

Ordnerücken mit Lauchzwiebel

Muster für Nähen auf Papier für 8 cm-Ordner

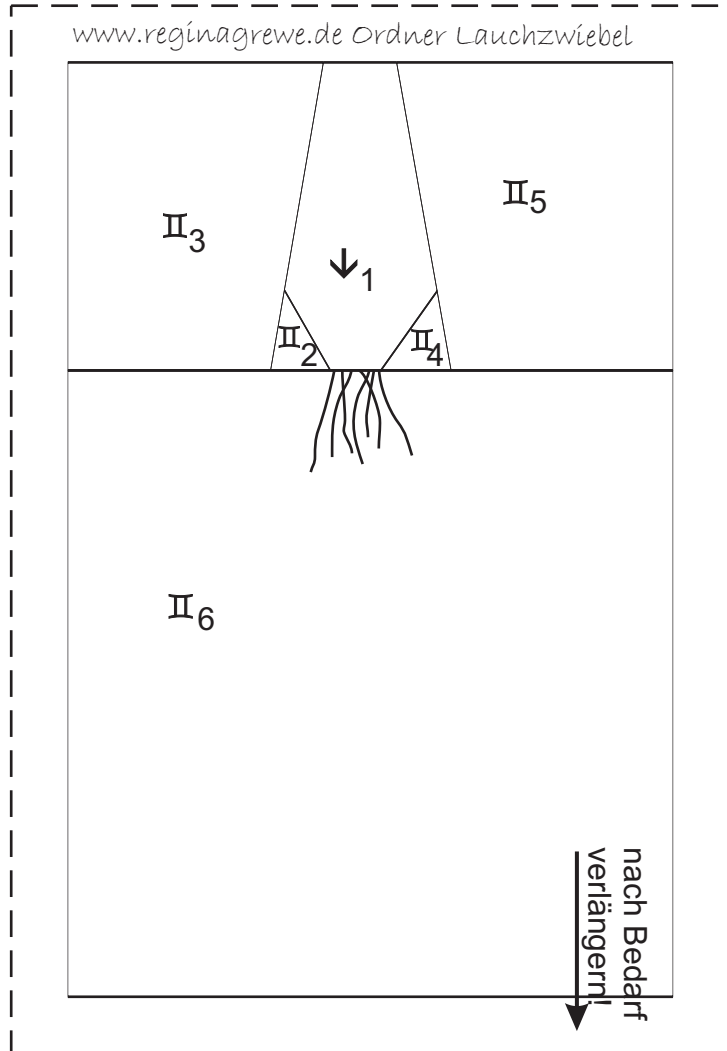
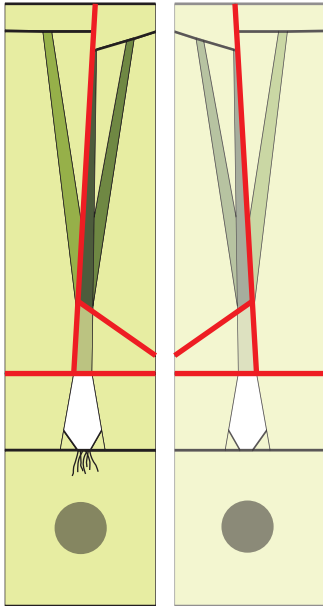

Orderrücken mit Lauchzwiebel

Muster für Nähen auf Papier für 8 cm-Ordner

