

Gemüse: Tomatenrispe

Muster für Nähen auf Papier

Fertige Größe: je 7 x 7 cm plus Nahtzugaben, **gesamt 35x20 cm.**

Die Blöcke sind Teil einer Serie mit Blöcken unterschiedlicher Formate.

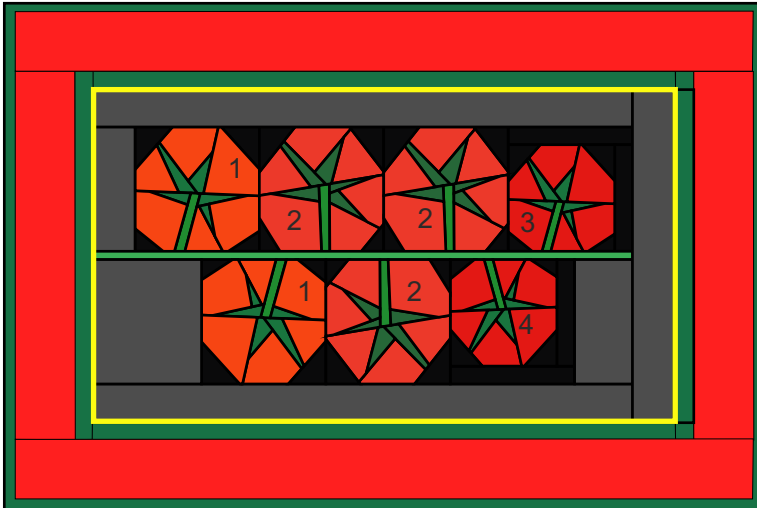

Die Segmente nähen und in der angegebenen Reihenfolge lt. Abbildung zusammensetzen. Das Papier entfernen, Blöcke bügeln und auf Maß zuschneiden.

Für eine Rispe wie gezeigt Tomate 1 2x, Tomate 2 3x, Tomaten 3 und 4 je einmal nähen.

An die kleinen Tomaten wie abgebildet Streifen von ca. 4 cm Breite ansetzen, dann auf 8,5 x 8,5 cm zuschneiden.

Für den gelb umrandeten Innenteil obere und untere Reihe zusammensetzen und seitlich in Schwarz verlängern (hier grau dargestellt). Für den Stiel einen Streifen von etwa 0,5 cm fertiger Breite einsetzen. Abschließend oben, unten und rechts weitere schwarze Streifen ansetzen (hier grau dargestellt), um auf 35 x 20 cm plus NZ zu kommen.

Für einen kleinen Quilt nach Belieben weitere Ränder hinzufügen.

Falte, um einen Aufsteller zu machen.

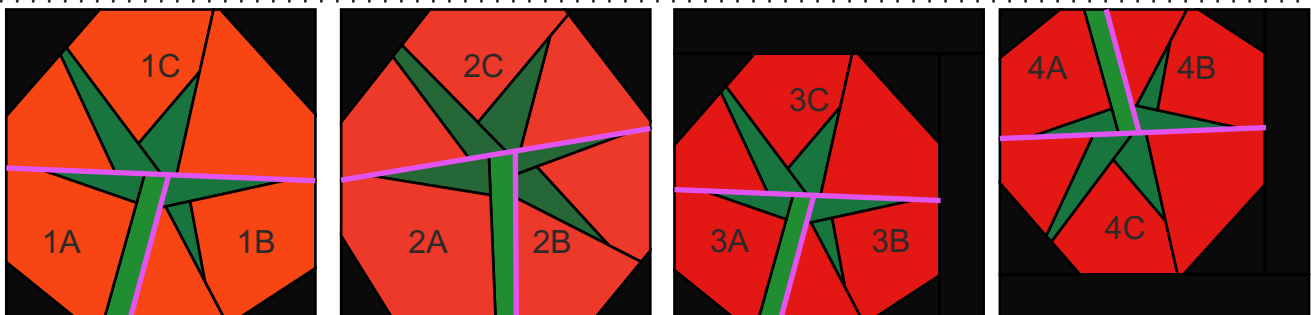

Vorderansichten

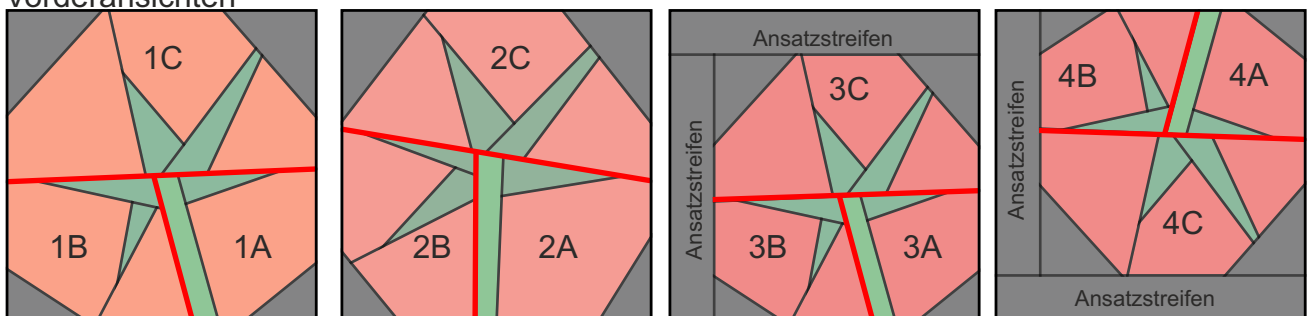

Rückansichten

Tipp: Je Tomate verschiedene Rottöne verwenden.

B an A;
C an BA.

II Hintergrund
● Rot
○ Blatt
◆ Stiel

Und falls Dir das alles zu kleinteilig ist:

So kannst Du die Prozentzahl für größenveränderte Kopien errechnen:
(Zielmaß) : (vorhandenes Maß) x 100 = Prozentzahl für Kopie
Beispiel: Ziel 20 cm, Vorlage 15 cm; rechne so: 20:15x100= 133,33%

Tomatenrispe 2x Tomate 1, Tomaten 3 und 4

Kontroll-
kästchen
2x2 cm

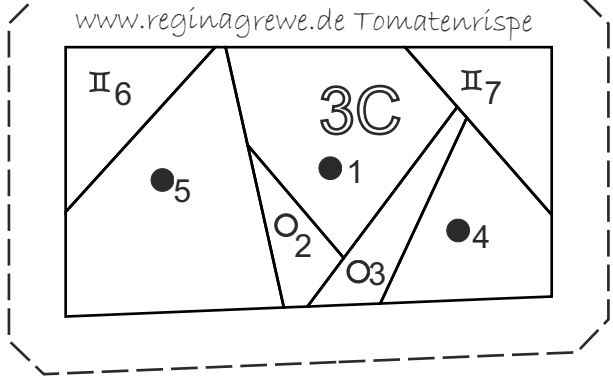
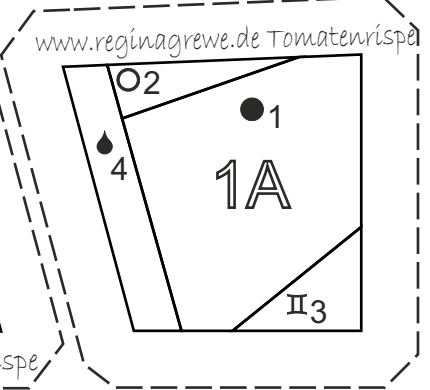
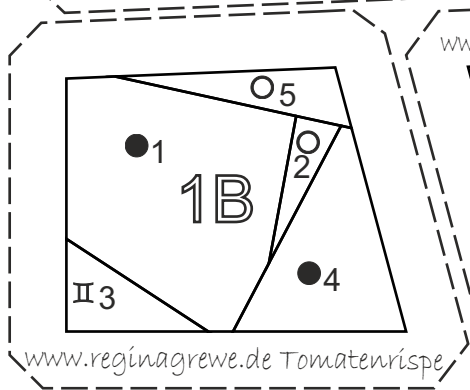
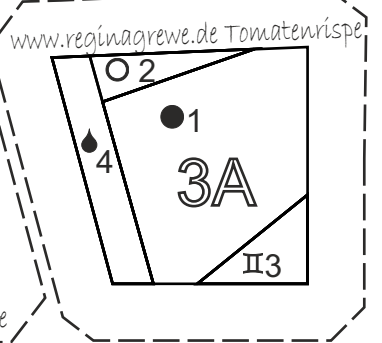
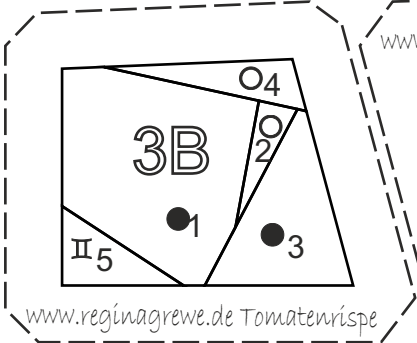
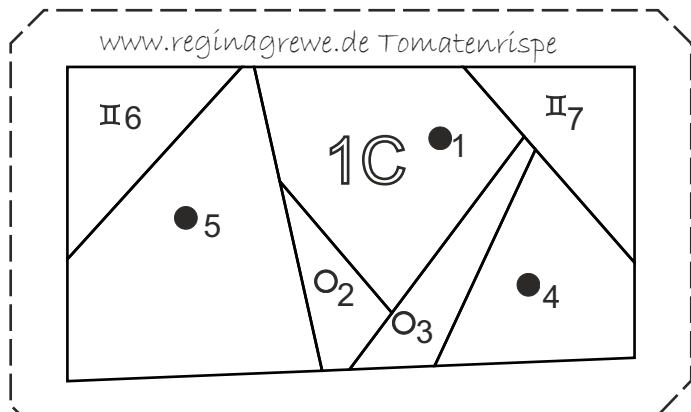
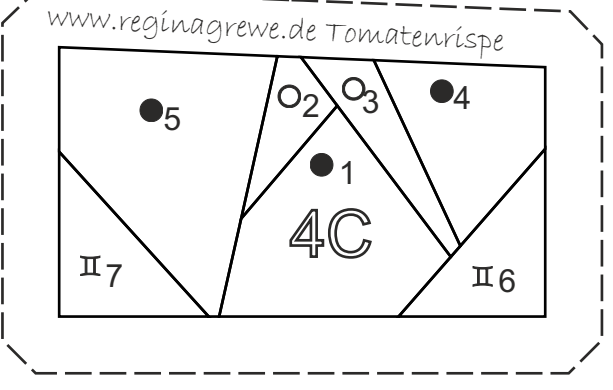
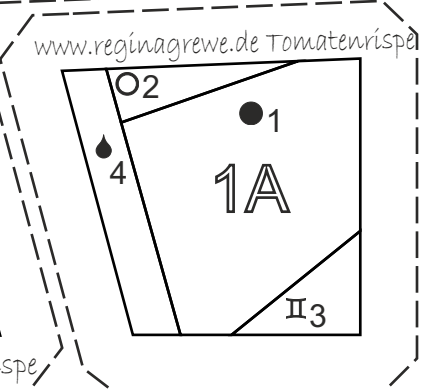
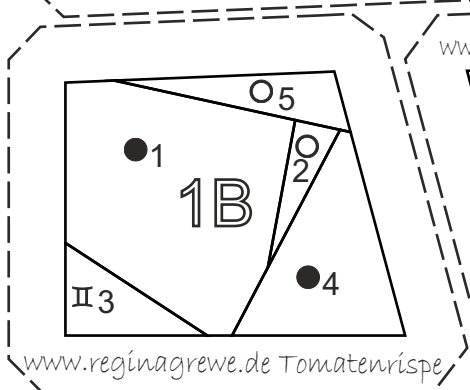
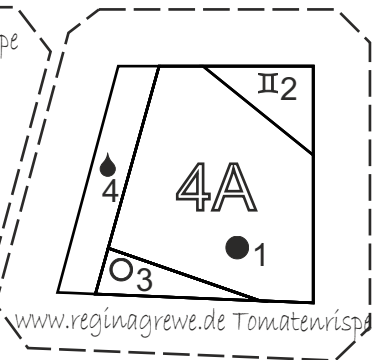
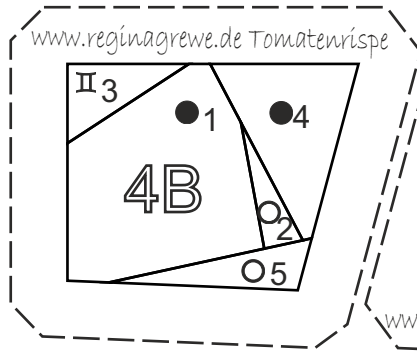
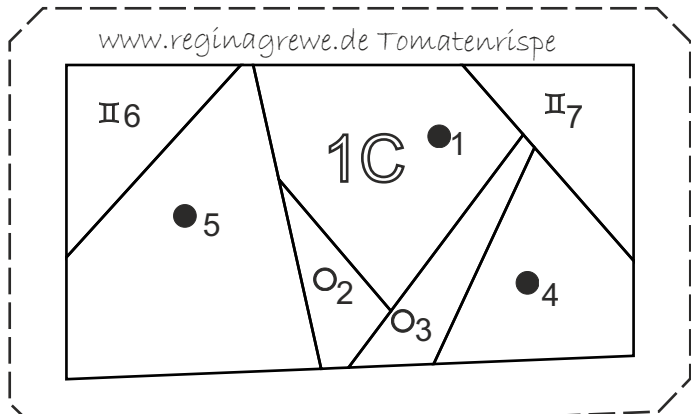

Tomatenrispe: 3x Tomate 2

Kontroll-
kästchen
2x2 cm

